TEC HNI CAL

CATALOGUE 2023







INDEX

TENDE TECNICHE CON SISTEMA ZIP

P.83.A	12
P.83.M	14
P.105.A	16
P.105.M	18
P.125.M	20
P.150.M	22
COLORAZIONI PROFILI ALLUMINIO	24

OSCURANTI FILTRANTI, CRISTAL E ZANZARIERE

OSCURANTI SOLTIS 92	28
OSCURANTI VEOZIP	30
FILTRANTI SOLTIS OPAQUE	32
FILTRANTI OPATEX-ZIP	34
CRISTAL TEXTOUT	35
CRISTAL ZERO	35
ZANZARIERE	35

MOTORI

MT	38
PPPLUS	39
SENSORX	40
METAHOME GATEWAY	41
CONDIZIONI GENERALI DI VENDITA	42

ARTI GIA NA LITÀ

L'azienda nasce a Grottaglie in Puglia nella metà degli anni '70 per volere del suo fondatore Francesco Donatelli, quando apre una piccola officina per la lavorazione e produzione di infissi.

Negli anni, grazie all'esperienza maturata e alla voglia di diversificarsi, si affaccia al settore delle zanzariere, in cui riesce ad esprimere la sua voglia di ricerca e sperimentazione. La volontà di produrre un proprio sistema lo spingerà a dar vita ad un proprio progetto che coniugasse funzionalità e qualità artigianale.

A metà degli ottanta nascerà la prima serie di zanzariere su misura interamente progettate a marchio Effe. Qui inizia la nostra storia, una storia di piccoli passi e ricerca costante. Negli anni saranno molte le soluzioni, la maggior parte brevettate, che Effe lancerà sul mercato riuscendo a cogliere le diverse necessità e opportunità richieste.



EFFETRADE
ABBRACCIAMO LA TUA CASA

International
Patent

TECHNICAL_CATALOGUE_2023

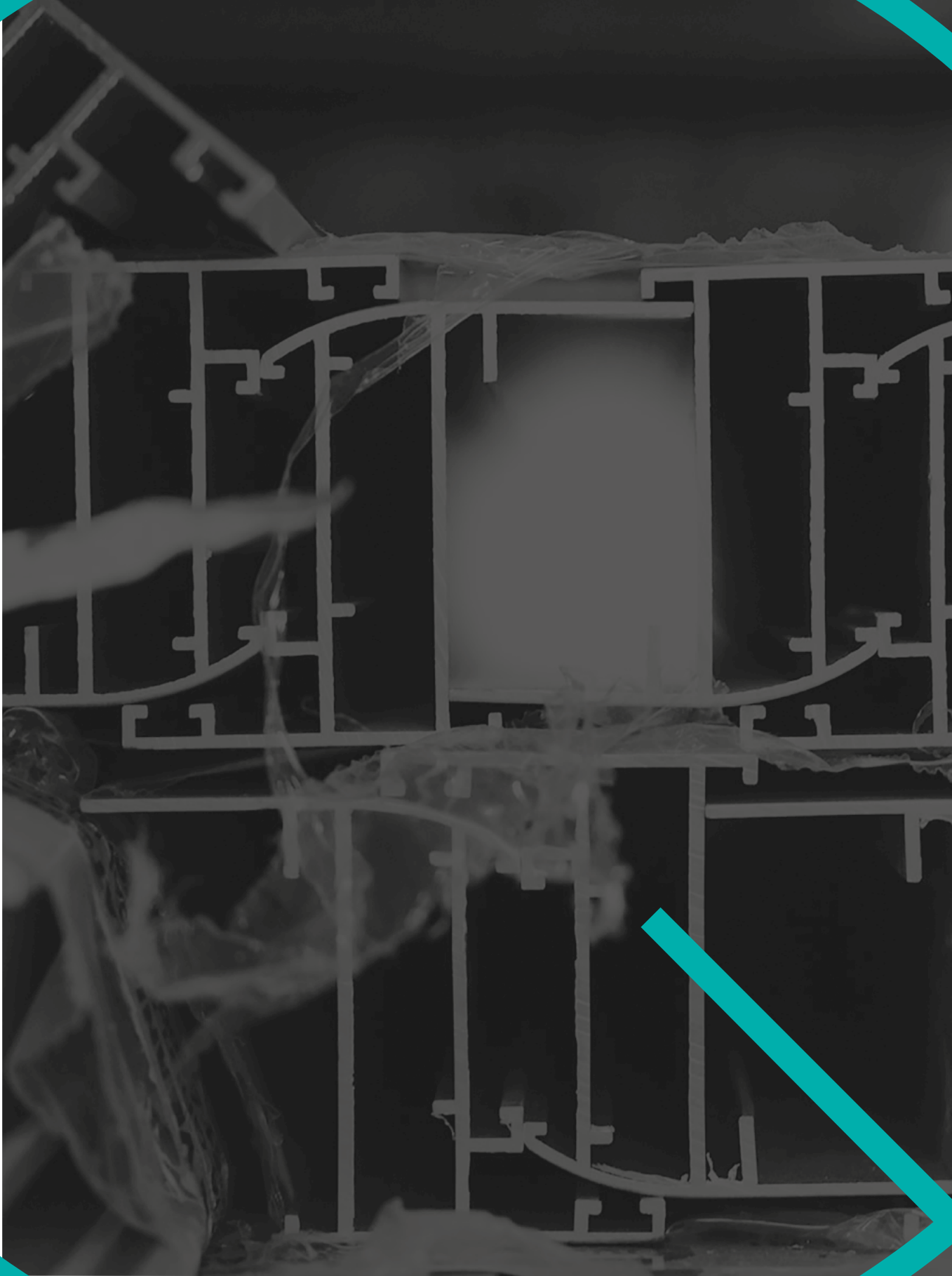



QUA LI TÀ/

Massima attenzione progettuale, cura nei dettagli e nei materiali da utilizzare, processi produttivi controllati e test finali di funzionamento, rendono i nostri prodotti unici.

Ogni singolo prodotto è testato dal nostro personale esperto che ne attesta la conformità, protetta da involucri ed imballata singolarmente, ogni zanzariera arriva nelle migliori condizioni, pronta all'installazione.

GLO BALI/ LI/

Globali anche nei servizi: puntualità nelle consegne, flessibilità negli ordini e un servizio di assistenza pre e post-vendita affidabile e preciso.

L'attenzione verso il cliente per noi è di primaria importanza. Grazie alla nostra flotta interna tutto il mercato nazionale viene servito con puntualità e attenzione garantendo al cliente un contatto diretto ed esclusivo con noi.







RI CER CA/ SVI LUP PO

Dall'idea alla materia ogni progetto è la sintesi di esperienza e innovazione. Fattibilità, ricerca dei materiali, facilità di utilizzo e di installazione niente è lasciato al caso, tutto rientra nell'ottica progettuale.

Il nostro team di Ricerca e Sviluppo è costantemente al lavoro seguendo step by step tutti i progetti, dall'idea alla prototipazione finale, fino ai rigorosi test di funzionamento.

Negli anni molte le soluzioni presentate, tanti i brevetti e modelli d'utilità ottenuti testimoniano lo spirito innovativo del nostro gruppo.



TENDE TECNICHE CON SISTEMA ZIP



P.83.A

MANOVRA AD ARGANO



EFFETRADE

CARATTERISTICHE:

Tipo di applicazione:	verticale
Ambiente di applicazione:	interno/esterno
Cassonetto:	CASSONETTO - C91 in alluminio estruso composto da una parte fissa e una mobile ispezionabile; coppie di testate in alluminio verniciato in tinta con il cassonetto.
Rullo di avvolgimento:	Ø 42 mm in alluminio estruso con ogiva
Guide:	GUIDA - GS41 con profilo di chiusura in alluminio estruso e anima interna con alette in PVC per un perfetto scorrimento e trattenimento del telo guida. Profilo di chiusura per guida a incasso a supplemento. Le guide del sistema ZIP garantiscono oscuramento totale ove richiesto
Fondale:	FONDALE - FZ47 piatto in alluminio estruso adeguatamente zavorrato con profilo in ferro zincato, completo di tappi scorrevoli in PVC e spazzolino.
Manovra:	ad arganello in zama, rapporto giri 1:3, 3 con fine con attacco magnetico; maniglia snodabile con impugnatura rivestita in PVC, snodo applicato direttamente all'arganello, ferma asta in PVC. A supplemento rinvio di manovra 90°
Fissaggio:	AT cassonetto autoportante su guide SL staffa con attacco laterale SF staffa con attacco frontale
OPTIONAL:	R90° Rinvio di manovra a 90° PAP profilo anti-pioggia in PVC per fondale



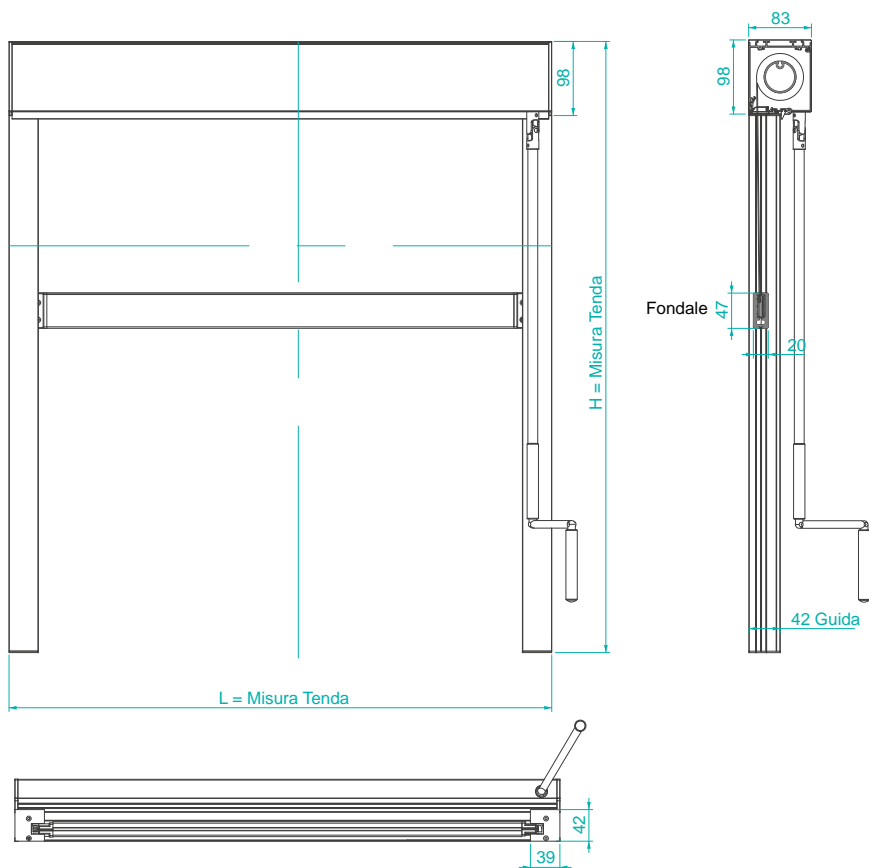

PROFILI DI SERIE

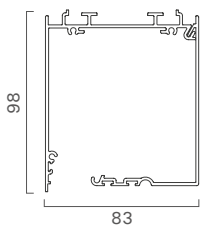

CASSONETTO - C91

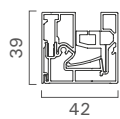

GUIDA - GS41

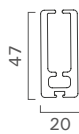

FONDALE - FZ47

TELI E TESSUTI DISPONIBILI SU MODELLO

tipologia	H	L		rif. pag.
		min	max	
ZANZARIERA	250	55	220	34
OPATEX ZIP	250	55	220	32
SOLTIS OPAQUE	250	55	220	30
SOLTIS 92	220	55	220	26

P.83.M

MANOVRA A MOTORE

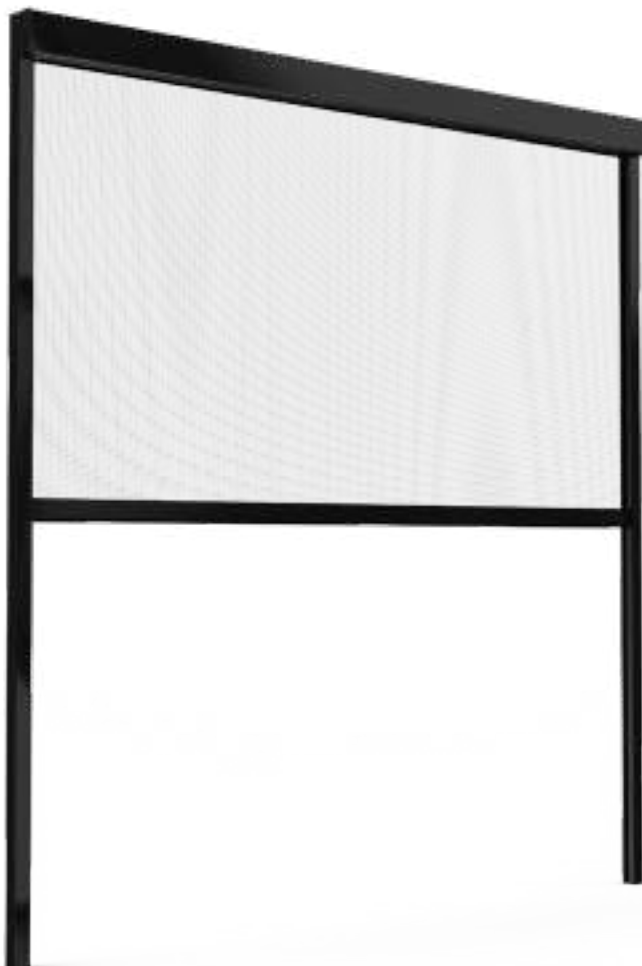

EFFETRADE

CARATTERISTICHE:

Tipo di applicazione:	verticale
Ambiente di applicazione:	interno/esterno
Cassonetto:	CASSONETTO - C91 in alluminio estruso composto da una parte fissa e una mobile ispezionabile; coppie di testate in alluminio verniciato in tinta con il cassonetto.
Rullo di avvolgimento:	Ø 60 mm in alluminio estruso con ogiva
Guide:	GUIDA - GS41 con profilo di chiusura in alluminio estruso e anima interna con alette in PVC per un perfetto scorrimento e trattenimento del telo guida. Profilo di chiusura per guida a incasso a supplemento. Le guide del sistema ZIP garantiscono oscuramento totale ove richiesto
Fondale:	FONDALE - FZ47 piatto in alluminio estruso adeguatamente zavorrato con profilo in ferro zincato, completo di tappi scorrevoli in PVC e spazzolino. A richiesta profilo in gomma anti-pioggia (bianco, grigio, nero)
Motorizzazioni:	MT40 Motore tubolare con finecorsa meccanico PPPLUS Motore tubolare con finecorsa elettronico con comando a filo ed encoder SENSORX Motore tubolare finecorsa elettronico con radio e comando a filo TPOP1 Telecomando serie POP ad un canale per Senso RX TPOP7 Telecomando serie POP a 7 canali + 1 globale per Senso RX
Fissaggio:	AT cassonetto autoportante su guide SL staffa con attacco laterale SF staffa con attacco frontale
OPTIONAL:	PAP profilo anti-pioggia in PVC per fondale

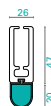

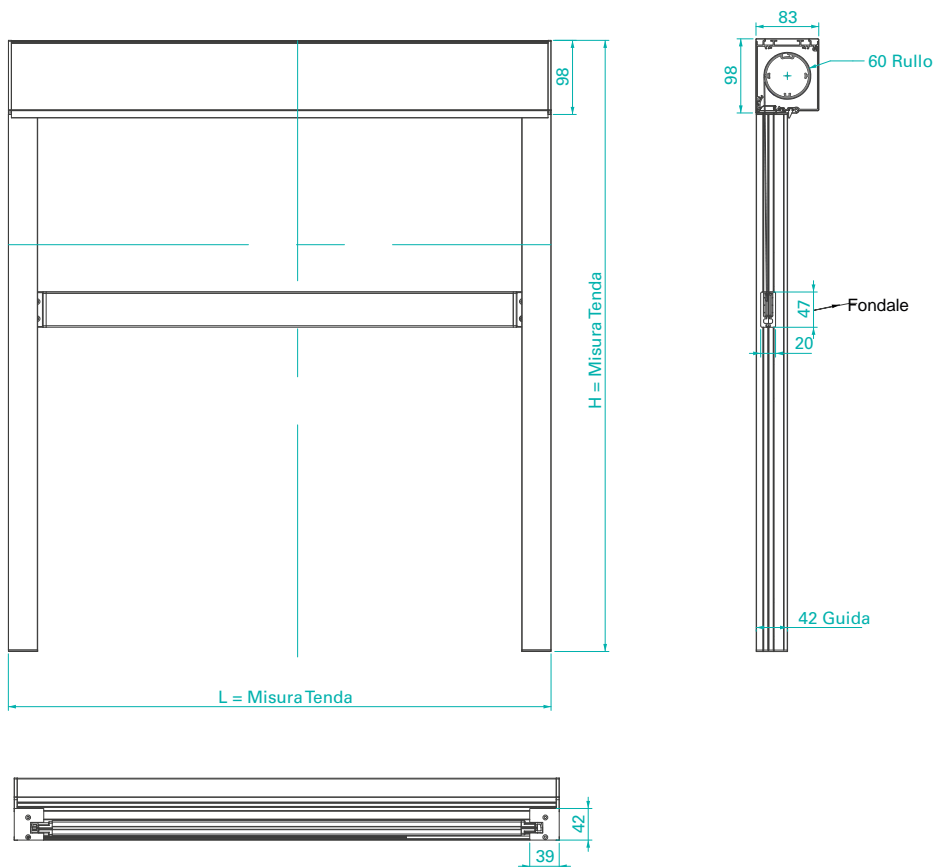

PROFILI DI SERIE

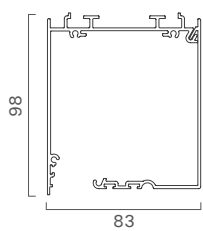

CASSONETTO - C91

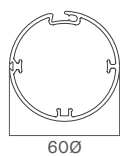

RULLO - TUBE

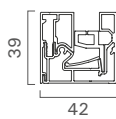

GUIDA - GS41

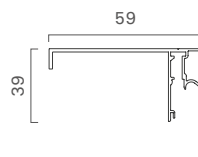
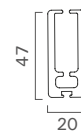
 opzioni profilo chiusura incasso
 optional cover for encasement
 SUPPLEMENTO - SUPPLEMENT

FONDALE - FZ47

TELI E TESSUTI DISPONIBILI SU MODELLO

tipologia	H	L	rif. pag.
ZANZARIERA	230	280	34
OPATEX ZIP	230	280	32
SOLTIS OPAQUE	200	280	30
SOLTIS 92	230	280	26

P.105.A

MANOVRA AD ARGANO



EFFETRADE

CARATTERISTICHE:

Tipo di applicazione:	verticale
Ambiente di applicazione:	interno/esterno
Cassonetto:	squadrato C104 in alluminio estruso composto da una parte fissa e una mobile ispezionabile; coppie di testate in alluminio verniciato in tinta con il cassonetto. A supplemento testate autoportanti in guida o testate per attacco laterale
Rullo di avvolgimento:	Ø 42 mm in alluminio estruso oppure Ø 78 in acciaio zincato con ogiva
Guide:	GUIDA - GS41 con profilo di chiusura in alluminio estruso e anima interna con alette in PVC per un perfetto scorrimento e trattenimento del telo guida. Profilo di chiusura per guida a incasso a supplemento. Le guide del sistema ZIP garantiscono oscuramento totale ove richiesto
Fondale:	FONDALE - FZ47 piatto in alluminio estruso adeguatamente zavorrato con profilo in ferro zincato, completo di tappi scorrevoli in PVC e spazzolino. A supplemento fondale F56 piatto in alluminio estruso con tappi scorrevoli in PVC.
Manovra:	ad arganello in zama, rapporto giri 1:3, 3 con fine con attacco magnetico; maniglia snodabile con impugnatura rivestita in PVC, snodo applicato direttamente all'arganello, ferma asta in PVC.
Fissaggio:	AT cassonetto autoportante su guide SL staffa con attacco laterale SF staffa con attacco frontale
OPTIONAL:	R90° Rinvio di manovra a 90° PAP profilo anti-pioggia in PVC per fondale



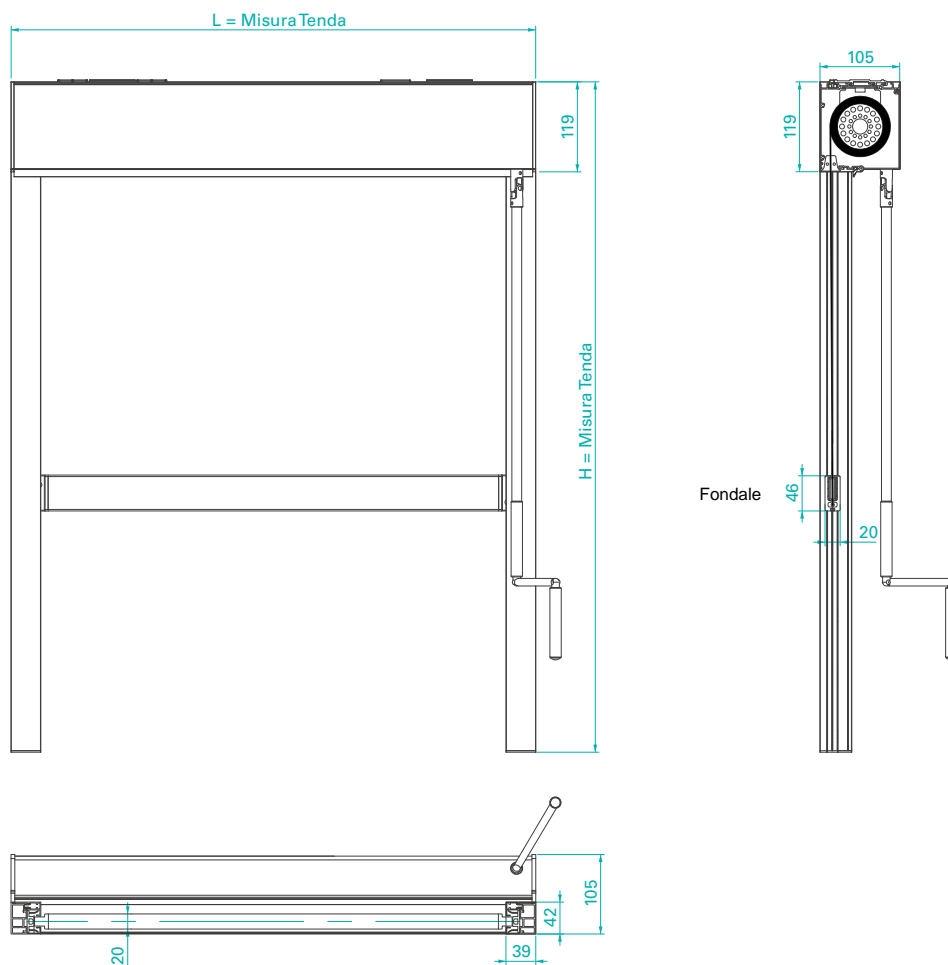

PROFILI DI SERIE

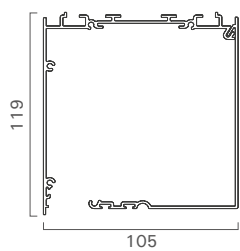

CASSONETTO - C104

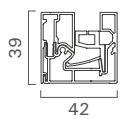

GUIDA - GS41

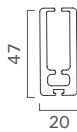

FONDALE - FZ47

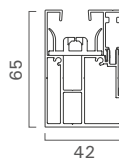

GUIDA - GS65
(di serie con telo cristal)

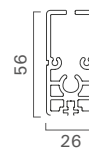

FONDALE - F56
(di serie con telo cristal)

TELI E TESSUTI DISPONIBILI SU MODELLO

tipologia	H	L		rif. pag.
		min	max	
ZANZARIERA	300	55	450	34
OPATEX ZIP	300	55	450	32
SOLTIS OPAQUE	300	55	450	30
SOLTIS 92	300	55	450	26
VEOZIP	240	55	450	28

P.105.M

MANOVRA A MOTORE



EFFETRADE

CARATTERISTICHE:

Tipo di applicazione:	verticale
Ambiente di applicazione:	interno/esterno
Cassonetto:	C104 in alluminio estruso composto da una parte fissa e una mobile ispezionabile; coppie di testate in alluminio verniciato in tinta con il cassonetto. A supplemento testate autoportanti in guida o testate per attacco laterale
Rullo di avvolgimento:	Ø 60 mm in alluminio estruso oppure Ø 78 in acciaio zincato con ogiva
Guide:	GUIDA - GS41 con profilo di chiusura in alluminio estruso e anima interna con alette in PVC per un perfetto scorrimento e trattenimento del telo guida. Profilo di chiusura per guida a incasso a supplemento. Le guide del sistema ZIP garantiscono oscuramento totale ove richiesto
Fondale:	FONDALE - FZ47 piatto in alluminio estruso zavorrato con profilo in ferro zincato, completo di tappi scorrevoli in PVC e spazzolino. A supplemento fondale F56 piatto in alluminio estruso con tappi scorrevoli in PVC e spazzolino, completo di sistema di bloccaggio a terra Ultra Lock. Non abbinabile a profilo di chiusura per guida a incasso. A richiesta profilo in gomma anti-pioggia (bianco, grigio, nero)
Motorizzazioni:	MT40 Motore tubolare con finecorsa meccanico PPPLUS Motore tubolare con finecorsa elettronico con comando a filo ed encoder SENSORX Motore tubolare finecorsa elettronico con radio e comando a filo TPOP1 Telecomando serie POP ad un canale per Senso RX TPOP7 Telecomando serie POP a 7 canali + 1 globale per Senso RX
Fissaggio:	AT cassonetto autoportante su guide SL staffa con attacco laterale SF staffa con attacco frontale
OPTIONAL:	R90° Rinvio di manovra a 90° PAP profilo anti-pioggia in PVC per fondale

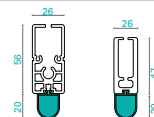

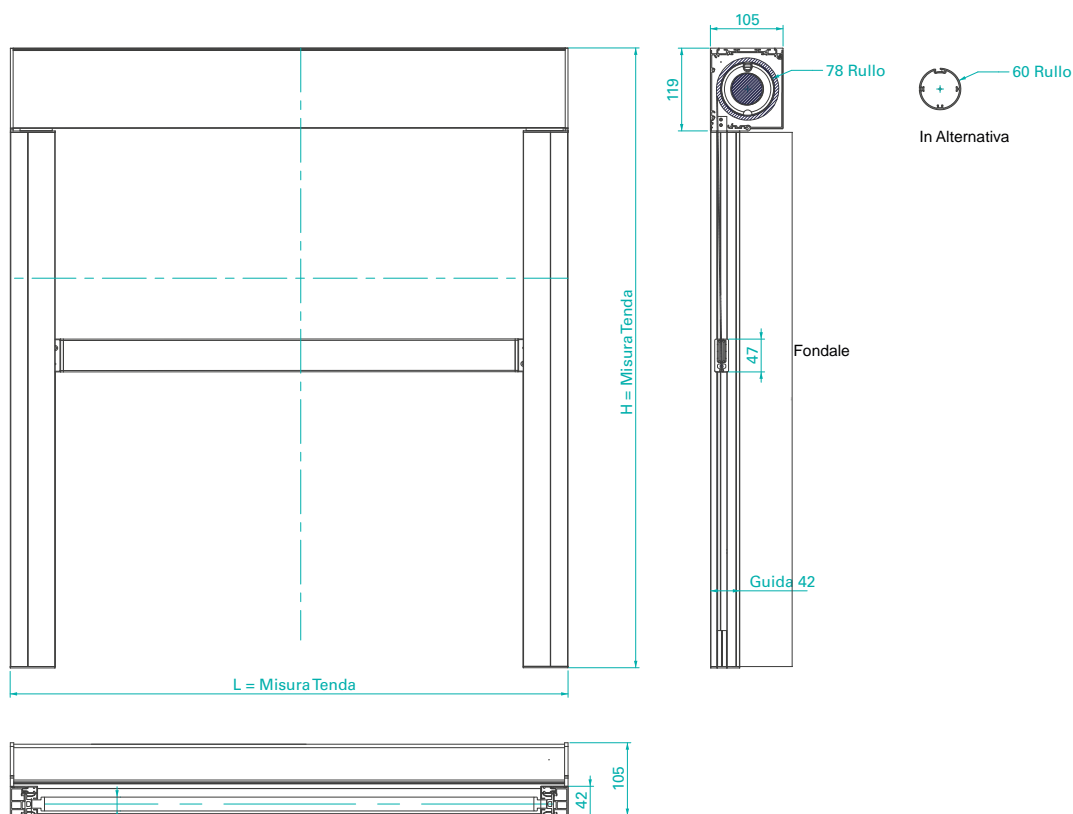

PROFILI DI SERIE

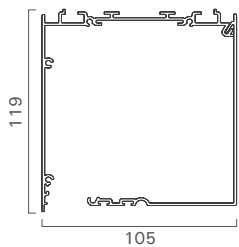

CASSONETTO - C104

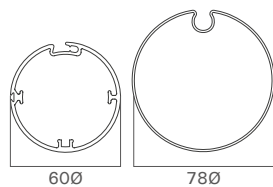

RULLO - TUBE

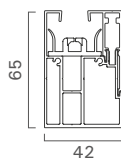

GUIDA - GS65
(di serie con telo cristallo)

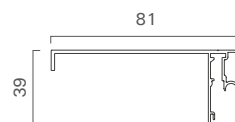

opzioni profilo chiusura incasso
optional cover for encasement
SUPPLEMENTO - SUPPLEMENT

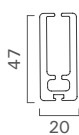

FONDALE - FZ47

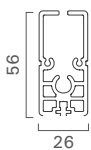

FONDALE - F56
(di serie con telo cristallo)

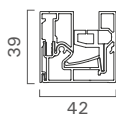

GUIDA - GS41

TELI E TESSUTI DISPONIBILI SU MODELLO

tipologia	H	L		rif. pag.
		min	max	
ZANZARIERA	300	55	450	34
OPATEX ZIP	300	55	450	32
SOLTIS OPAQUE	300	55	450	30
SOLTIS 92	300	55	450	26
VEOZIP	240	55	450	28

P.125.M

MANOVRA A MOTORE

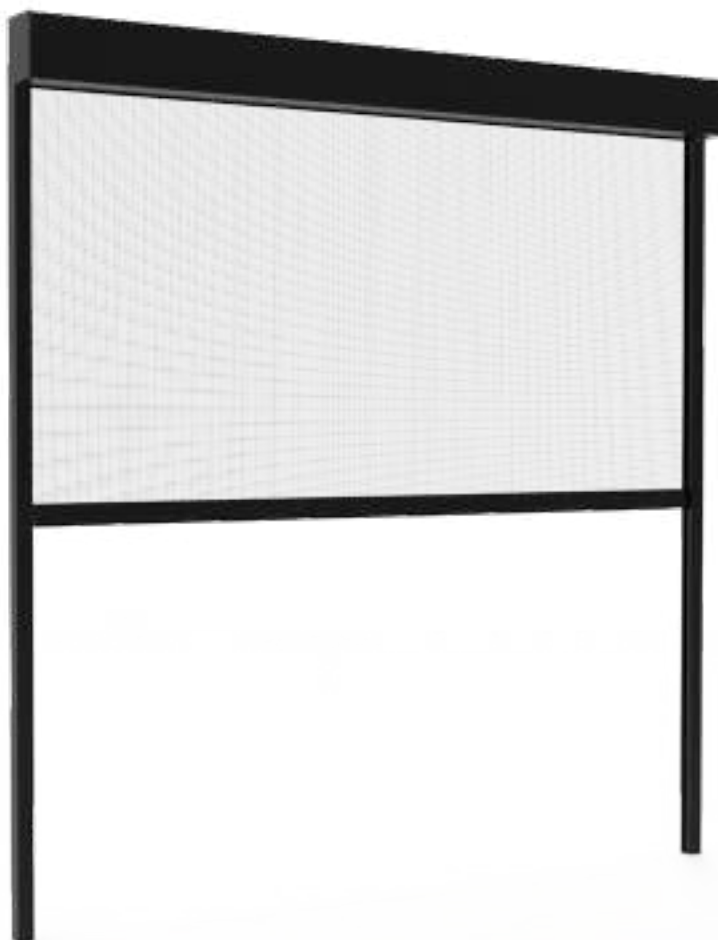

EFFETRADE

CARATTERISTICHE:

Tipo di applicazione:	verticale
Ambiente di applicazione:	interno/esterno
Cassonetto:	squadrato C124 in alluminio estruso composto da una parte fissa e due parti mobili ispezionabili, una anteriore e l'altra di chiusura per permettere il completo riavvolgimento al suo interno del rullo compreso di fondale; coppie di testate in alluminio verniciato in tinta con il cassonetto. A supplemento testate autoportanti in guida o testate per attacco laterale
Rullo di avvolgimento:	Ø 60 mm in alluminio estruso oppure Ø 78 mm in acciaio zincato con ogiva
Guide:	GUIDA - GS41 con profilo di chiusura in alluminio estruso e anima interna con alette in PVC per un perfetto scorrimento e trattenimento del telo guida. Profilo di chiusura per guida a incasso a supplemento. Le guide del sistema ZIP garantiscono oscuramento totale ove richiesto
Fondale:	a scomparsa FONDALE - FZ47 piatto in alluminio estruso zavorrato con profilo in ferro zincato, completo di tappi scorrevoli in PVC e spazzolino. A richiesta profilo in gomma anti-pioggia (bianco, grigio, nero) che rimane visibile fuori dal cassonetto
Motorizzazioni:	MT40 Motore tubolare con finecorsa meccanico PPPLUS Motore tubolare con finecorsa elettronico con comando a filo ed encoder SENSORX Motore tubolare finecorsa elettronico con radio e comando a filo TPOP1 Telecomando serie POP ad un canale per Senso RX TPOP7 Telecomando serie POP a 7 canali + 1 globale per Senso RX
Fissaggio:	AT cassonetto autoportante su guide SL staffa con attacco laterale SF staffa con attacco frontale
OPTIONAL:	R90° Rinvio di manovra a 90° PAP profilo anti-pioggia in PVC per fondale

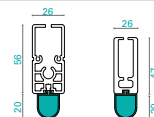

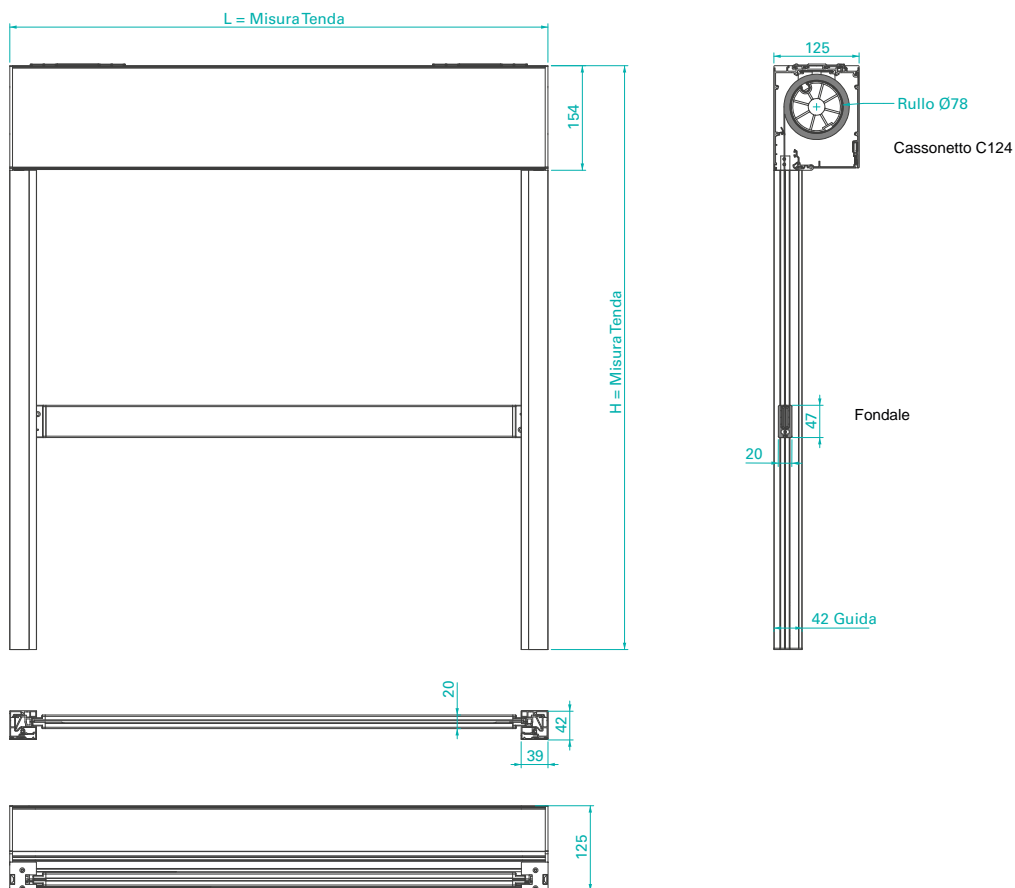

PROFILI DI SERIE

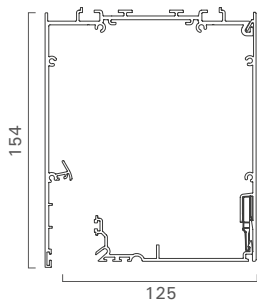

CASSONETTO - C124

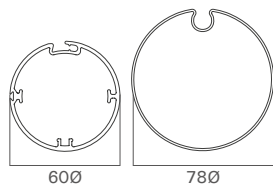

RULLO - TUBE

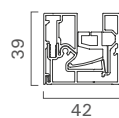

GUIDA - GS41

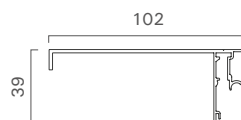

opzioni profilo chiusura incasso
optional cover for encasement
SUPPLEMENTO - SUPPLEMENT

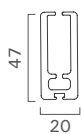

FONDALE - FZ47

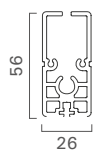

FONDALE - F56
(di serie con telo cristal)

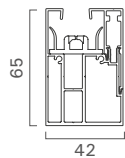

GUIDA - GS65
(di serie con telo cristal)

TELI E TESSUTI DISPONIBILI SU MODELLO

tipologia	H	L	rif. pag.
ZANZARIERA	300	450	34
OPATEX ZIP	300	450	32
SOLTIS OPAQUE	300	450	30
SOLTIS 92	300	450	26
VEOZIP	240	450	28

P.150.M

MANOVRA A MOTORE



EFFETRADE

CARATTERISTICHE:

Tipo di applicazione:	verticale
Ambiente di applicazione:	interno/esterno
Cassonetto:	squadrato C150 in alluminio estruso composto da una parte fissa e una parte mobile ispezionabile; coppie di testate in alluminio verniciato in tinta con il cassonetto. A supplemento testate autoportanti in guida o testate per attacco laterale
Rullo di avvolgimento:	Ø 78/85 mm in acciaio zincato oppure Ø 110 mm in alluminio estruso con ogiva
Guide:	GS65 con profilo di chiusura in alluminio estruso e anima interna con alette in PVC per un perfetto scorrimento e trattenimento del telo guida. Le guide del sistema ZIP garantiscono oscuramento totale ove richiesto
Fondale:	F56 piatto in alluminio estruso zavorrato con profilo in ferro zincato, completo di tappi scorrevoli in PVC e spazzolino. A richiesta profilo in gomma anti-pioggia (bianco, grigio, nero)
Motorizzazioni:	MT40 Motore tubolare con finecorsa meccanico PPPLUS Motore tubolare con finecorsa elettronico con comando a filo ed encoder SENSORX Motore tubolare finecorsa elettronico con radio e comando a filo TPOP1 Telecomando serie POP ad un canale per Senso RX TPOP7 Telecomando serie POP a 7 canali + 1 globale per Senso RX
Fissaggio:	AT cassonetto autoportante su guide SL staffa con attacco laterale SF staffa con attacco frontale
OPTIONAL:	R90° Rinvio di manovra a 90° PAP profilo anti-pioggia in PVC per fondale

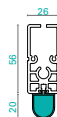

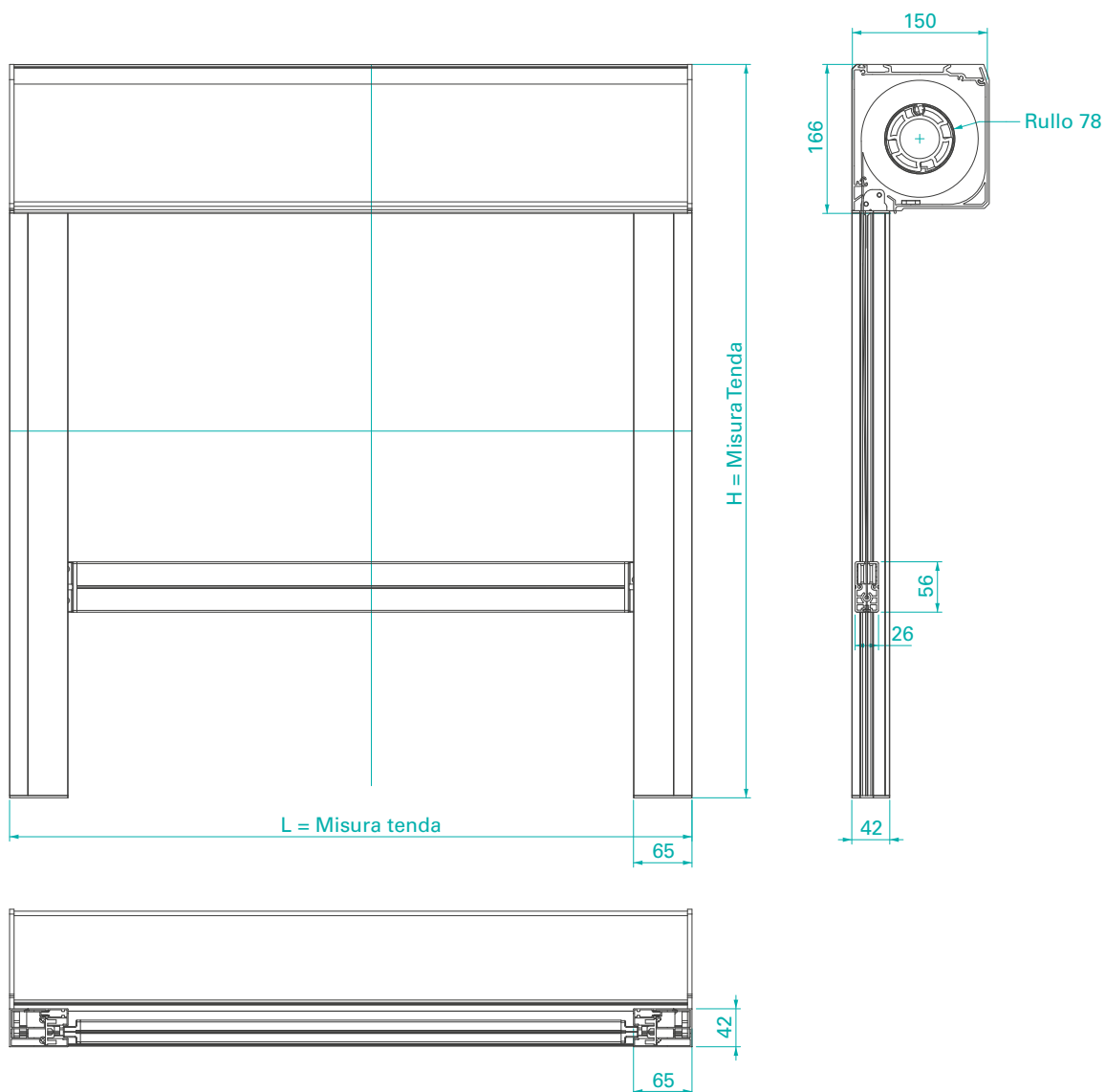

PROFILI DI SERIE

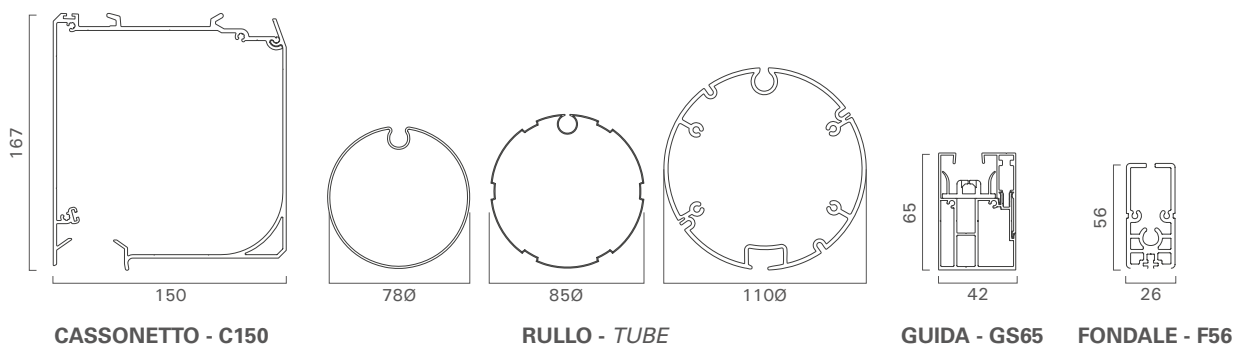

TELI E TESSUTI DISPONIBILI SU MODELLO

tipologia	H	L	rif. pag.
ZANZARIERA	500	100	34
OPATEX ZIP	500	100	32
SOLTIS OPAQUE	500	100	30
SOLTIS 92	500	100	26
VEOZIP	380	100	28

COLORAZIONI PROFILI ALLUMINIO

STANDARD

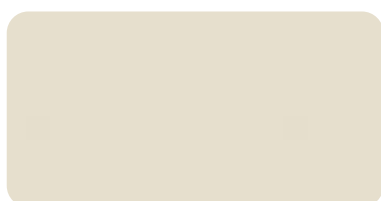

AVOP avorio soft 1013

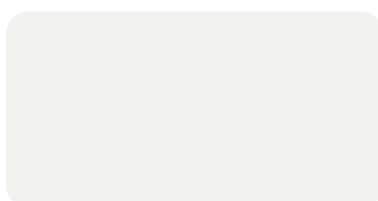

BIAOP bianco soft 9010



MAOP marrone soft 8017

EFFETTO LEGNO



C317R ciliegio fiammato



DW16 renolit scuro



R615 noce ruvido



R726 renolit chiaro



SPECIALI



ARG argento ossidato



GR16 grigio soft 7016



GRILU grigio soft 7035



NER nero opaco 9005



VER verde soft 6005



OSCURANTI FILTRANTI, CRISTAL E ZANZARIERE



OSCURANTI SOLTIS 92



Bianco neve 92-50690



Alluminio/Bianco 92-2044

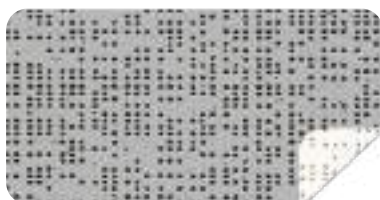

Alluminio/Bianco 92-2051

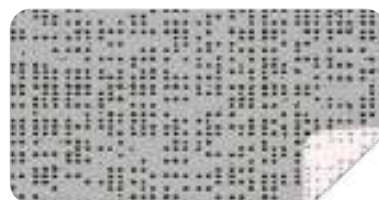

Alluminio/Greggio 92-2046



Alluminio/Alluminio 92-2048

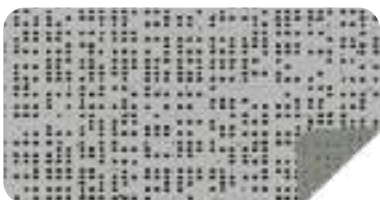

Alluminio/Grigio Medio 92-2074

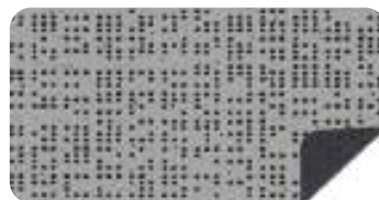

Alluminio/Antracite 92-2068



Oro 92-50273



Rame 92-50274

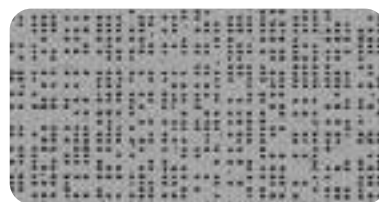

Metallo martellato 92-2045



Bronzo 92-2043



Verde coleottero 92-2149



Nero intenso 92-51176

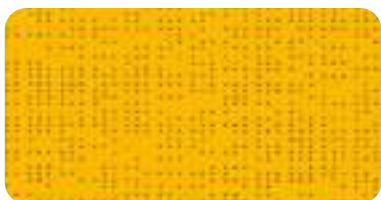

Botton d'oro 92-2166



Rosso 92-8255



Lagoon 92-2160



Arancione 92-8204



Anice 92-2157



Blu intenso 92-51182



Champagne 92-2175

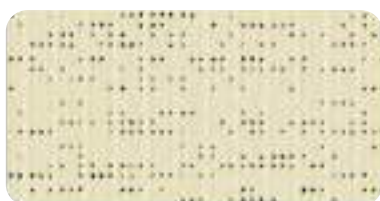

Quarzo 92-50303

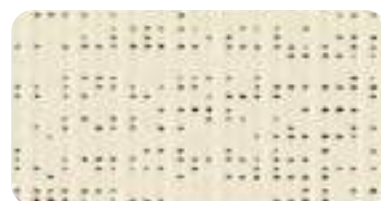

Karitè 92-50843



Pepe 92-2012



Canapa 92-50265



Sabbia 92-2135



Marrone Havana 92-50266



Talpa 92-50850



Nuvola 92-50272



Grigio pietra 92-2171



Cemento 92-2167



Grigio scuro 92-51177



Grigio Cielo 92-51178



Antracite 92-2047

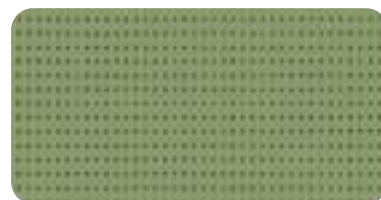

Verde muschio 92-2158



Verde/Grigio 92-51179



Verde tennis 92-8056



Marrone 92-51180



Rosso intendo 92-51181

OSCURANTI VEOZIP



Ombra 7605-51194



Macadamia 7605 - 51188



Edelweiss 7605 - 51185



Naturale 7605 - 51187



Tundra 7605 - 51190



Bianco Ghiaccio 7605 - 51184



Edelweiss 7605 - 51185



Cumulus 7605 - 51186



Terra di Luna 7605 - 51191



Bianco Ghiaccio 7605 - 51184



Edelweiss 7605 - 51185



Vulcano 7605 - 51195



Nero grafite 7605 - 51198



Macadamia 7605 - 51188



Terra di Luna 7605 - 51191



Pepe grigio 7605 - 51197



Sandalo 7605 - 51196

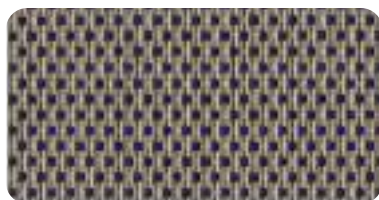

Mistral 7605 - 51189



Riccio di mare 7605 - 51193



Leone marino 7605 - 51192



SOLTIS 92

G TOT

Proprietà solari e luminose (secondo EN 14501)	"ISO52022-3* Vetro C"		"ISO52022-3** Vetro D"	
	gtote	gtote	gtoti	gtote
92-2012	0,06	0,43	0,04	0,24
92-2043	0,06	0,51	0,04	0,28
92-2044	0,15	0,24	0,07	0,11
92-2045	0,04	0,42	0,03	0,22
92-2046	0,09	0,37	0,05	0,18
92-2046	0,08	0,28	0,05	0,14
92-2047	0,05	0,52	0,04	0,28
92-2048	0,07	0,36	0,04	0,18
92-2051	0,10	0,35	0,06	0,17
92-2051	0,09	0,23	0,05	0,10
92-2068	0,04	0,41	0,03	0,22
92-2068	0,05	0,51	0,04	0,28
92-2074	0,04	0,40	0,03	0,21
92-2074	0,05	0,46	0,03	0,24
92-2135	0,08	0,36	0,04	0,19
92-2149	0,05	0,49	0,04	0,27
92-2157	0,11	0,35	0,05	0,20
92-2158	0,05	0,45	0,03	0,24
92-2160	0,07	0,43	0,04	0,24
92-2166	0,15	0,34	0,07	0,19
92-2167	0,05	0,48	0,04	0,26
92-2171	0,07	0,38	0,04	0,20
92-2175	0,15	0,28	0,07	0,14
92-8056	0,03	0,53	0,03	0,28
92-8204	0,15	0,38	0,06	0,23
92-8255	0,09	0,45	0,05	0,27
92-50265	0,07	0,35	0,04	0,18
92-50266	0,04	0,47	0,03	0,26
92-50272	0,09	0,32	0,05	0,16
92-50273	0,07	0,38	0,04	0,21
92-50274	0,07	0,42	0,04	0,24
92-50303	0,11	0,29	0,05	0,15
92-50843	0,13	0,23	0,05	0,14
92-50850	0,1	0,3	0,03	0,23
92-50690	0,04	0,45	0,06	0,10
92-51176	0,04	0,54	0,03	0,29
92-51177	0,04	0,5	0,03	0,26
92-51178	0,04	0,49	0,03	0,26
92-51179	0,05	0,46	0,03	0,24
92-51180	0,05	0,47	0,03	0,26
92-51181	0,04	0,51	0,03	0,28
92-51182	0,06	0,49	0,03	0,27

VEOZIP

G TOT

Proprietà solari e luminose (secondo EN 14501)		"ISO52022-3* Vetro C"	
		gtote	gtote
Bianco Ghiaccio	51184	0,07	0,04
Edelweiss	51185	0,07	0,04
Cumulus	51186	0,06	0,04
Naturale	51187	0,06	0,04
Macadamia	51188	0,05	0,03
Mistral	51189	0,05	0,03
Tundra	51190	0,05	0,04
Terra di Luna	51191	0,06	0,04
Leone marino	51192	0,07	0,05
Riccio di mare	51193	0,06	0,04
Ombra	51194	0,06	0,04
Vulcano	51195	0,05	0,04
Sandalo	51196	0,06	0,04
Pepe grigio	51197	0,05	0,04
Nero grafite	51198	0,06	0,04

FILTRANTI SOLTIS OPAQUE



Nero intenso B92-51176



Bianco B92-1044

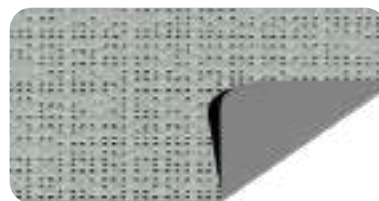

Grigio pietra B92-2171



Sabbia B92-2135

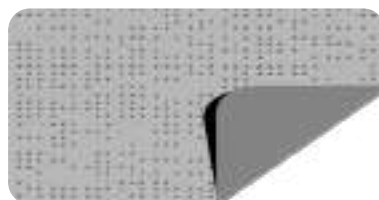

Alluminio B92-1046

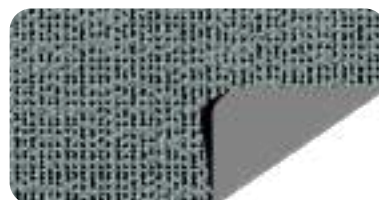

Metallo martellato B92-1045



Bronzo B92-1043



Nero B702-455

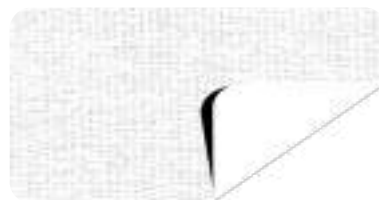

Bianco neve/Bianco B990-51328



Bianco neve/Grigio B99-51327



Quarzo B99-50285

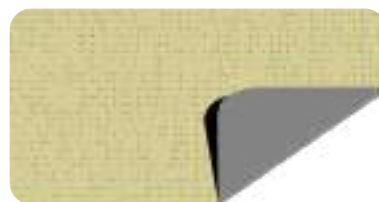

Canapa B99-50287



Spuma B99-50284

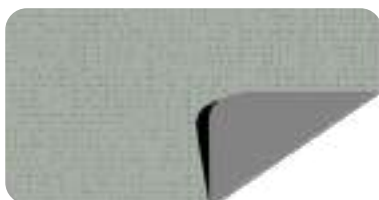

Grigio chiaro B99-50613



Argilla B99-50288



Alluminio B99-51936

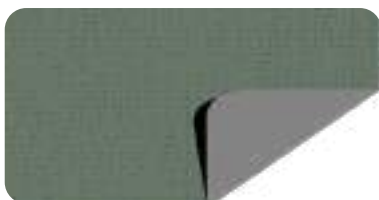

Grigio medio B99-50354



Antracite B99-50614



SOLTIS OPAQUE

G TOT

Proprietà solari e luminose (secondo EN 14501)

		"ISO52022-3* Vetro C"		"ISO52022-3** Vetro D"	
		gtote	gtote	gtoti	gtote
Soltis Opaque B92	B92-1043	0,01	0,43	0,02	0,28
	B92-1044	0,03	0,22	0,01	0,27
	B92-1045	0,02	0,39	0,02	0,19
	B92-1046	0,02	0,35	0,02	0,17
	B92-2135	0,02	0,36	0,02	0,18
	B92-2171	0,02	0,37	0,02	0,18
	B92-51176	0,02	0,53	0,02	0,28
	B92- Lato opposto	0,02	0,44	0,03	0,22
Soltis Opaque B702	B702-455	0,01	0,22	0,01	0,15
	B702-455	0,03	0,53	0,04	0,29

		"ISO52022-3* Vetro C"		"ISO52022-3** Vetro D"	
		gtoti	gtote	gtoti	gtote
Soltis Opaque B99	B99-50284	0,27	0,13		
	B99-50285	0,29	0,14		
	B99-50287	0,34	0,18		
	B99-50288	0,39	0,20		
	B99-50354	0,37	0,18		
	B99-50613	0,36	0,18		
	B99-50614	0,52	0,27		
	B99-51327	0,24	0,11		
	B99-51936	0,36	0,18		
	B99- Lato opposto	0,44	0,22		
Soltis Opaque B990	B990-51328	0,24	0,11		
	B990 Lato opposto	0,19	0,07		

FILTRANTI OPATEX-ZIP

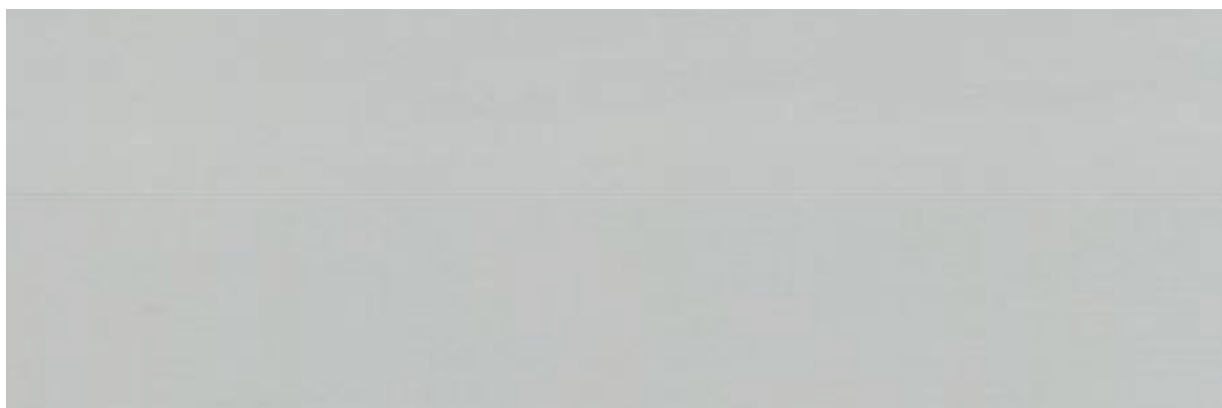

080 esterno grigio / interno grigio

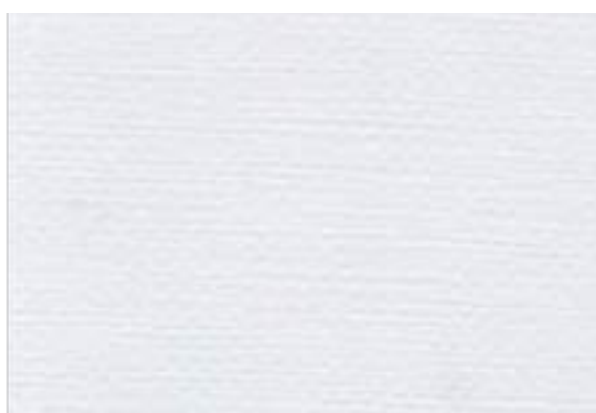

010 esterno bianco / interno bianco



014 esterno avorio / interno avorio



070 esterno marrone / interno marrone



022 esterno beige / interno beige

GTOT:

080 esterno grigio / interno grigio	gTOT 0.04
010 esterno bianco / interno bianco	gTOT 0.04
014 esterno avorio / interno avorio	gTOT 0.04
070 esterno marrone / interno marrone	gTOT 0.04
022 esterno beige / interno beige	gTOT 0.04



CRISTAL TEXTOUT

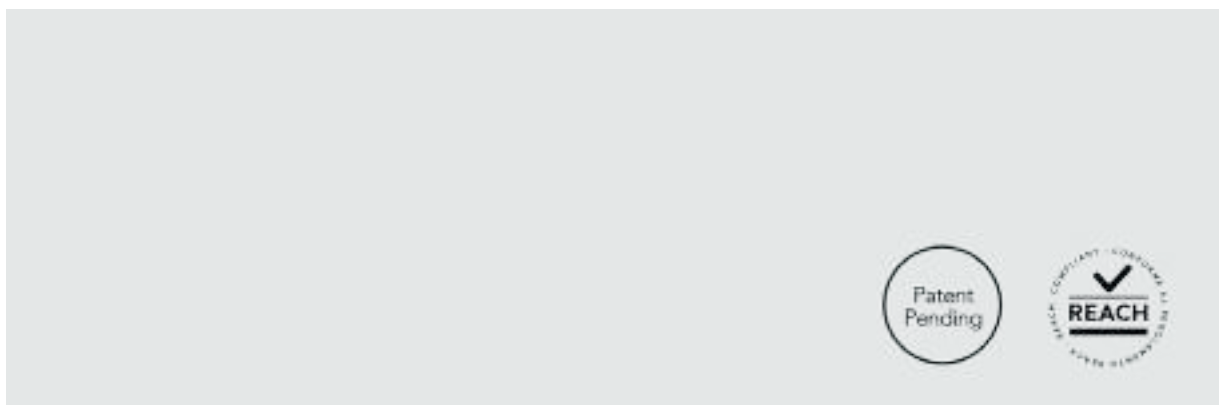

COD. 816F

CRISTAL ZERO



COD. 8155 080 esterno grigio / interno grigio

ZANZARIERE



800 grigio

gTOT 0.33



904 nero

gTOT 0.34



MOTORI



MT

**MOTORE TUBOLARE
IDEALE PER TENDE**
CON FINECORSO MECCANICO Ø 45 MM.

Motore	tubolare per tende
Diametro	45 mm
Fine corsa	meccanico



cod.	NM	L2	Kg/sollev.	Rpm
MT20	20	434	30	16
MT40	40	524	70	16
MT50	50	524	90	12

CARATTERISTICHE TECNICHE



Blu	Neutro
Nero	Direzione
Marrone	Fase
Verde/Giallo	Terra

Alimentazione	230 V. 50 Hz.
Grado di protezione	IP44

MOTORE TUBALARE CON FINECORSA ELETTRONICO CON COMANDO A FILO ED ENCODER

Motore	tubolare per tende
Diametro	45 mm
Fine corsa	elettronico

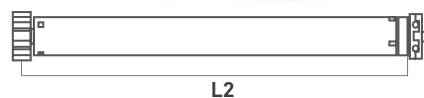

cod.	NM	L2	Kg/sollev.	Rpm
CPRX25	25	543	46	12
CPRX32	32	543	55	12
CPRX50	50	543	94	12

CARATTERISTICHE TECNICHE

	Marrone	Fase
	Bianco	Coman. filare
	Blu	Neutro
	Verde/Giallo	Terra

Alimentazione	230 V. 50 Hz.
Grado di protezione	IP44

TELECOMANDI



POP
Telecomando
1 canale



POP 7
Telecomando
7 canali

SENSORX

**MOTORE TUBOLARE CON
FINECORSA ELETTRONICO RADIO
INTEGRATA E COMANDO A FILO**

Motore	tubolare per tende
Diametro	45 mm
Fine corsa	elettronico

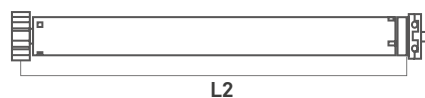

EFFETRADE

cod.	NM	L2	Kg/sollev.	Rpm
MRX20	20	546	34	17
MRX30	30	586	54	17
MRX50	50	586	94	12

CARATTERISTICHE TECNICHE

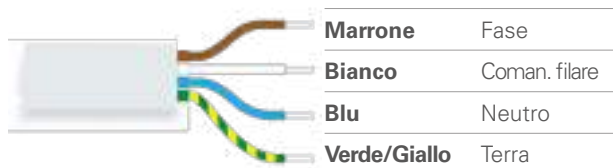

Alimentazione	230 V. 50 Hz.
Grado di protezione	IP44

TELECOMANDI



POP
Telecomando
1 canale



POP 7
Telecomando
7 canali

METAHOME GATEWAY



UN INSIEME DI FUNZIONALITÀ PER LA SMART HOME,
CONFIGURABILE E MODULARE A SECONDA DI OGNI ESIGENZA



METAHome, il gateway multi-protocollo per controllare tutti i dispositivi di un edificio. I protocolli integrati permettono di comandare i motori radio Cherubini CRC RX e ZRX con protocollo Z-Wave, oltre ai principali dispositivi domotici del sistema META e prodotti Z-Wave presenti sul mercato.

Il gateway METAHome permette di integrare dispositivi sia Z-Wave che Cherubini Radio CRC RX in un unico sistema, offrendo un insieme di funzionalità per Smart Home, configurabile e modulare per ogni esigenza.

Con METAHome è possibile controllare un'ampia gamma di dispositivi Z-Wave, sia Cherubini che dei principali produttori.

DISPOSITIVI, AMBIENTI, EVENTI E SCENARI.
TUTTO IN UNA APP.

METAHome è anche un'app, creata per gestire nel modo più semplice e intuitivo l'installazione e tutte le funzionalità dei dispositivi.

L'app META è disponibile per iOS e Android e permette di configurare scenari e programmare eventi per vivere al meglio l'Home Automation, attraverso l'ottimale gestione di:

Avvolgibili

Tende e screen

Smartlock

Riscaldamento

Raffrescamento

Illuminazione

Audio e video

Smart device

METAHome è compatibile con gli assistenti vocali Google Home e Alexa. Attraverso i moduli Cherubini o dei principali produttori Z-Wave è possibile gestire le funzioni di un edificio per l'ottimale Home Building Automation, ottimizzando i consumi di energia e il comfort abitativo.

CONDIZIONI GENERALI DI VENDITA

Premessa

Premessa: il presente listino annulla e sostituisce i precedenti; Effetrade si avvale inoltre dell'insindacabile facoltà di modificarlo in ogni sua parte comprese modifiche ai prodotti, senza preavviso alcuno e senza che ciò costituisca oggetto di contestazione. L'invio dell'ordine da parte del committente vale come esplicita accettazione delle condizioni di vendita sotto riportate.

1. VALIDITÀ DEI PREVENTIVI: la validità dei preventivi è di 15 (quindici) giorni dalla data di emissione, salvo diritto di revoca anticipata e/o modifica da parte di Effetrade S.r.l., da comunicarsi con qualsiasi modalità. Eventuali variazioni a quanto espresso in preventivo (a titolo esemplificativo: misure, quantità, tipologie e materiali impiegati) saranno valide solo se oggetto di conferma d'ordine aggiornata nei prezzi e nei termini di consegna da parte di Effetrade S.r.l. È facoltà di Effetrade S.r.l. rifiutare di eseguire la fornitura, anche successivamente alla ricezione dell'ordine; in tale caso il Committente non potrà avanzare lamentele, richieste, risarcimenti di alcun genere e/o pretese di pagamenti a qualsiasi titolo (fatto salvo il solo diritto di ricevere in restituzione l'eventuale acconto corrisposto).

2. RILIEVO MISURE: la fabbricazione dei prodotti viene eseguita da Effetrade S.r.l. in base alla distinta delle misure ed ai dati tecnici forniti dal Committente o, in alternativa, dalla Direzione Lavori. Nei casi contrattualmente concordati, il rilievo delle misure esecutive potrà essere effettuato dal personale di Effetrade S.r.l.

3. MISURA FINITA: le tabelle dei prezzi per i tessuti fanno riferimento alla "MISURA FINITA" (misura telo = misura finita + 30 cm in altezza per attacco rullo). La "MISURA FINITA" definisce le dimensioni di fabbricazione al netto delle tolleranze di applicazione e costituisce elemento di calcolo per la fatturazione del prodotto. Effetrade S.r.l. non è responsabile in caso di trasmissione di misure esecutive non rispondenti a quanto sopra precisato.

4. IMBALLO: la merce sarà imballata a cura di Effetrade S.r.l. con involucri, a discrezione di quest'ultima, di politene e/o cartone inclusi nel prezzo. Eventuali altri imballi saranno impiegati se richiesti dal Committente; l'impiego di un imballo differente rispetto allo standard, ad esempio casse o pallet fuori standard, potrà essere addebitato al Committente a discrezione di Effetrade S.r.l.

5. TERMINI DI CONSEGNA: per i prodotti "standard", il termine di consegna indicativo è di circa 2-4 settimane lavorative decorrenti dal ricevimento dell'ordine; per prodotti "non standard" e colori RAL, la data di consegna verrà comunicata da Effetrade S.r.l. nella conferma d'ordine; in ogni caso, i termini di consegna non sono da ritenersi vincolanti, in quanto meramente indicativi e passibili di ritardi, anche per causa di forza maggiore, quale a titolo puramente di esempio, ritardi nella fornitura da parte di fornitori e/o terzi di Effetrade. Eventuali ritardi di consegna non comporteranno alcun diritto di risarcimento in capo al Committente, né diritto di risoluzione contrattuale e/o recesso, tantomeno faranno maturare penali

a carico di Effetrade S.r.l., salvo specifici accordi contrattuali pattuiti tra le parti ed espressamente accettati per iscritto da Effetrade. Gli eventuali reclami verso spedizionieri, in ipotesi di errori, tassazioni, ritardi, avarie, danneggiamenti, ecc., spettano al Committente con esonero di Effetrade S.r.l. da ogni responsabilità anche in ipotesi di danni a terzi.

6. GARANZIA: Effetrade S.r.l. fornisce una garanzia di 2 (due) anni, decorrenti dalla data di consegna. La garanzia è valida per i soli materiali, inclusi i componenti elettrici, dalla stessa consegnati. La garanzia non sarà applicabile laddove i materiali ed i componenti elettrici non siano stati installati e collegati a regola d'arte e, comunque, in base alle vigenti normative comunitarie, nazionali e regionali. Parimenti, la garanzia non sarà applicabile laddove il Committente e/o soggetti terzi abbiano modificato lo stato della fornitura (a titolo esemplificativo, a seguito di riparazioni, modifiche, varianti, sostituzioni) così come eseguita da Effetrade. Durante il periodo di validità della garanzia, il Committente non potrà avanzare richieste di rimborso spese per riparazioni e/o interventi di qualsiasi tipo effettuate dallo stesso e/o dallo stesso commissionate a terzi, senza preventiva autorizzazione scritta di Effetrade S.r.l. In ogni caso, la garanzia copre i vizi di fabbricazione del prodotto e non problematiche derivanti dalla posa e/o installazione eseguita da terzi.

7. COLORI: il Committente è reso edotto del fatto che, in relazione ad ordini differenti, Effetrade S.r.l. non garantisce e/o assicura una costante omogeneità di colore dei prodotti,

tessuti e di ogni altra componente, essendo plausibile e non preventivamente rimediabile ottenere variazioni nelle tonalità tra diversi lotti di produzione. In tale ipotesi, il Committente rinuncia sin d'ora a pretese e risarcimenti.

8. RECLAMI: il Committente dovrà avanzare eventuali lamentele, per iscritto, entro il termine essenziale di n. 8 (otto) giorni decorrenti dalla consegna, pena la decadenza da ogni garanzia. Eventuali resi, a causa di difetti e/o vizi della fornitura, saranno accettati da Effetrade S.r.l. solo previa autorizzazione scritta della stessa ed a condizione che la merce non sia stata modificata e/o danneggiata dal Committente. Eventuali difetti e/o vizi della fornitura imputabili a Effetrade S.r.l., se denunciati nei suddetti termini e con le suddette modalità, comporteranno a carico della prima una responsabilità limitata alla sostituzione delle merci e/o parti difettose. Le parti contraenti escludono ogni diritto in capo al Committente di domandare a Effetrade S.r.l. la risoluzione del contratto, la riduzione del prezzo della fornitura, nonché ogni pretesa risarcitoria a qualsiasi titolo.

9. ANNULLAMENTO ORDINI: gli ordini sono irrevocabili da parte del Committente. salvo accettazione scritta da parte di Effetrade Srl. In caso di annullamento accettato per iscritto da parte di Effetrade S.r.l., è facoltà di quest'ultima trattenere eventuali acconti percepiti sul prezzo. È escluso il diritto di ripensamento del Committente.

CONFERMA ORDINI: Gli ordini vengono con-

fermati con invio telematico (email) di una CONFERMA ORDINE, la stessa si intende accettata in ogni sua parte, misure, q.tà, caratteristiche, condizioni economiche e di pagamento, salvo pervenga entro 24h (escluso sabato / domenica / festivo) dall'invio una comunicazione/variazione per iscritto (mail) da parte del cliente con le modifiche da apportare o errori rilevati.

10. FATTURAZIONE: la fatturazione decorre dall'approntamento della merce e dall'emissione del documento di trasporto.

11. PAGAMENTO: i termini e le condizioni di pagamento sono quelli espressamente accettati e/o comunicati per iscritto da Effetrade S.r.l. al Committente. In caso di mancato preventivo specifico accordo, il pagamento si intende a vista al momento della fatturazione. In caso di fornitura con posa in opera a cura di Effetrade S.r.l., la decorrenza del pagamento sarà a fine lavori. Qualora il montaggio non possa avvenire per cause non imputabili a Effetrade S.r.l., compreso il rifiuto da parte del Committente, la prima provvederà comunque alla fatturazione dell'intera fornitura come prevista contrattualmente, dedotto l'importo imputabile alla posa in opera ed il Committente sarà tenuto ad effettuare il saldo nel termine indicato in fattura (in difetto: a vista). Gli oneri per trasferte, smontaggi, trasporti, rimontaggi, sostituzioni, ecc., saranno esclusi dalla garanzia e non potranno essere addebitati a Effetrade S.r.l. Qualora il contratto comprenda la posa in opera a cura di Effetrade S.r.l., quest'ultima, previo sopralluogo di un proprio incaricato, va-

luterà la natura dei difetti in rapporto alle condizioni di garanzia e provvederà alla sostituzione dei componenti in garanzia nel tempo più breve possibile.

12. MANCATO PAGAMENTO: l'omesso e/o ritardato pagamento nei termini convenuti in base agli articoli che precedono comporterà l'automatica applicazione al prezzo dell'intera fornitura di un interesse di mora pari al 5% (tasso che sarà automaticamente contenuto nei limiti dell'eventuale minore tasso soglia antiusura per le operazioni in riferimento), decorrente dalla scadenza al saldo effettivo.

13. POSA IN OPERA: qualora la fornitura comprenda la posa in opera a cura di Effetrade S.r.l., detta prestazione non comprenderà l'esecuzione di opere murarie, le saldature, la predisposizione degli infissi al passaggio dei comandi, gli impianti ed i collegamenti elettrici; detti oneri saranno realizzati a cura, spese e sotto responsabilità del Committente.

Sarà, inoltre, cura del Committente fornire in cantiere la disponibilità di un locale adeguato allo stoccaggio ed alla custodia del materiale da posare, assumendosi ogni responsabilità per la relativa integrità e conservazione. Il Committente dovrà mettere il personale di posa in condizioni di operare in modo continuativo ed in sicurezza; eventuali periodi di inoperatività del personale di posa non imputabili a Effetrade S.r.l. saranno addebitati al Committente. La durata delle operazioni di posa sarà stabilita insindacabilmente da Effetrade S.r.l. e comunicata al Committente.



14. COLLAUDO: se espressamente convenuto, il collaudo delle opere realizzate da Effetrade S.r.l. dovrà essere eseguito entro 10 giorni dall'ultimazione della posa e certificato a mezzo di verbale sottoscritto da Committente, eventuale Direttore Lavori e Effetrade S.r.l. Il verbale di collaudo non potrà prevedere riserve di sorta e la sua sottoscrizione comporterà l'automatica accettazione delle forniture e della posa.

15. FORO ESCLUSIVO: tutte le controversie che dovessero insorgere in relazione all'interpretazione, esecuzione, risoluzione o, comunque, estinzione del contratto saranno devolute alla competenza esclusiva del Tribunale di Taranto.

17. PRIVACY: (GDPR - Regolamento UE n°679 del 2016): Effetrade S.r.l. informa, ai sensi della normativa in oggetto, che nell'ambito dei rapporti contrattuali insorti con la Committente potrebbe venire in possesso di dati personali, anche sensibili, acquisiti direttamente o tramite terzi. In tale ipotesi, i suddetti dati saranno trattati esclusivamente in funzione delle esigenze contrattuali e dei conseguenti adempimenti fiscali e legali, nonché per consentire un'efficace gestione del rapporto; i dati verranno trattati in forma scritta e/o con l'utilizzo di supporti magnetici, elettronici e telematici, con l'osservanza di tutte le cautele per la sicurezza e la riservatezza degli stessi. Effetrade S.r.l. rammenta che potrete esercitare i diritti previsti dall'art. 7 del Codice Privacy e dell'art. 15 del GDPR.

AREA / RISERVA TA

Puoi effettuare gli ordini in completa autonomia, inserendo le credenziali che ti saranno comunicate direttamente nella sezione del sito Area Riservata.

DIMENSIONE
PROFILO
69,7 X 11 mm

PESO PER MQ
c.ca 10 Kg

PESO PER 1M
DI ALTEZZA
18

LARGHEZZA
MASSIMA
CONSENTITA
4200 mm

DIAMETRO DI AVVOLGIMENTO SU RULLO (80 mm)

H. LUCE	1000	1200	1300	1400	1500	1600	1700	1800	1900	2000	2200	2400	2600	2800	3000	3300
DIAM.	145	150	155	160	165	170	175	175	180	185	190	190	200	205	210	220

DIAMETRO DI AVVOLGIMENTO SU RULLO (60 mm)

H. LUCE	1000	1200	1300	1400	1500	1600	1700	1800	1900	2000	2200	2400	2600	2800	3000	3300
DIAM.	145	150	155	160	165	170	175	175	180	185	190	190	200	205	210	220

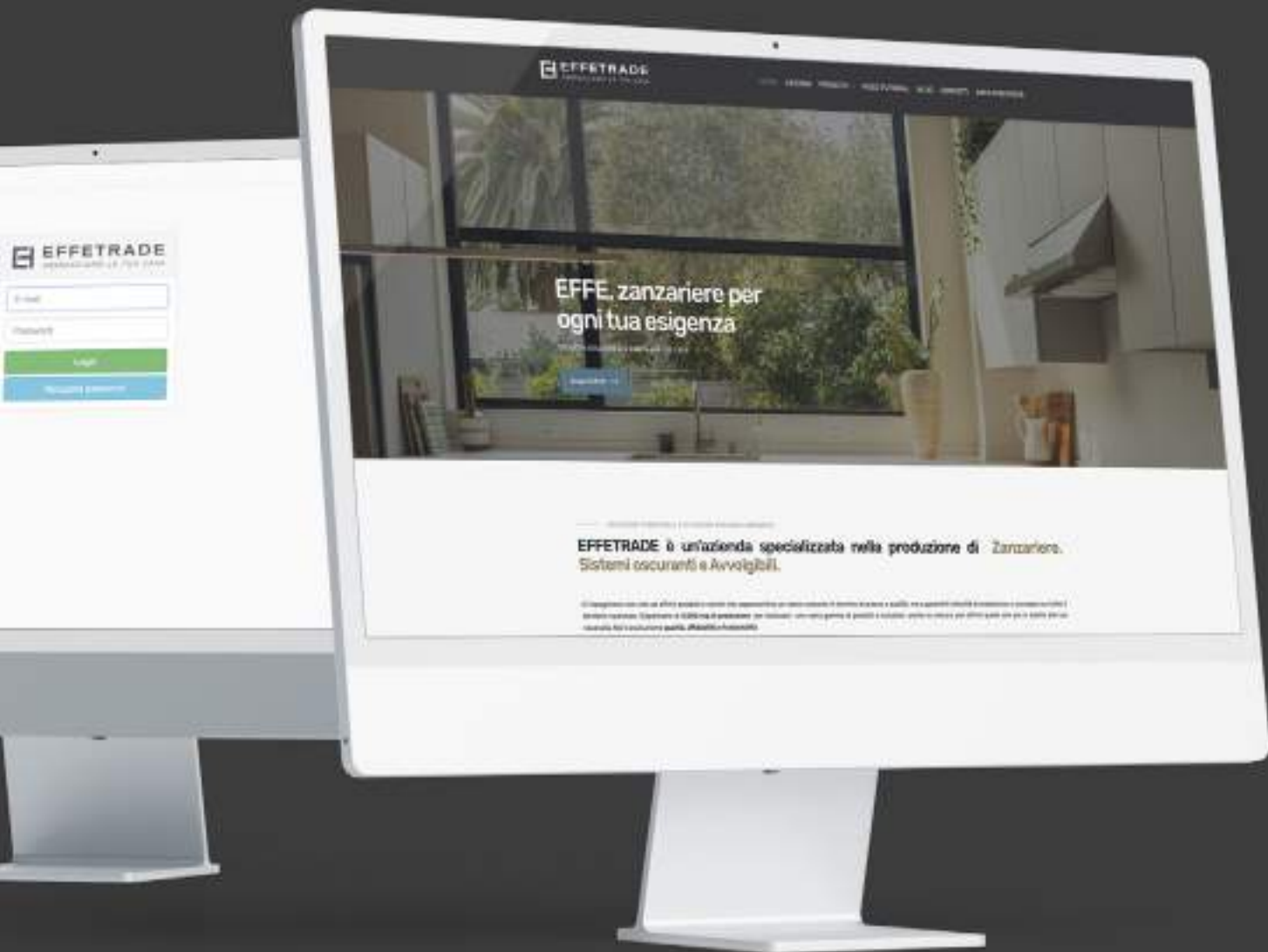

TECHNICAL_CATALOGUE_2023

EFFETRADE

MO
DUL
IS
TI
CA
/

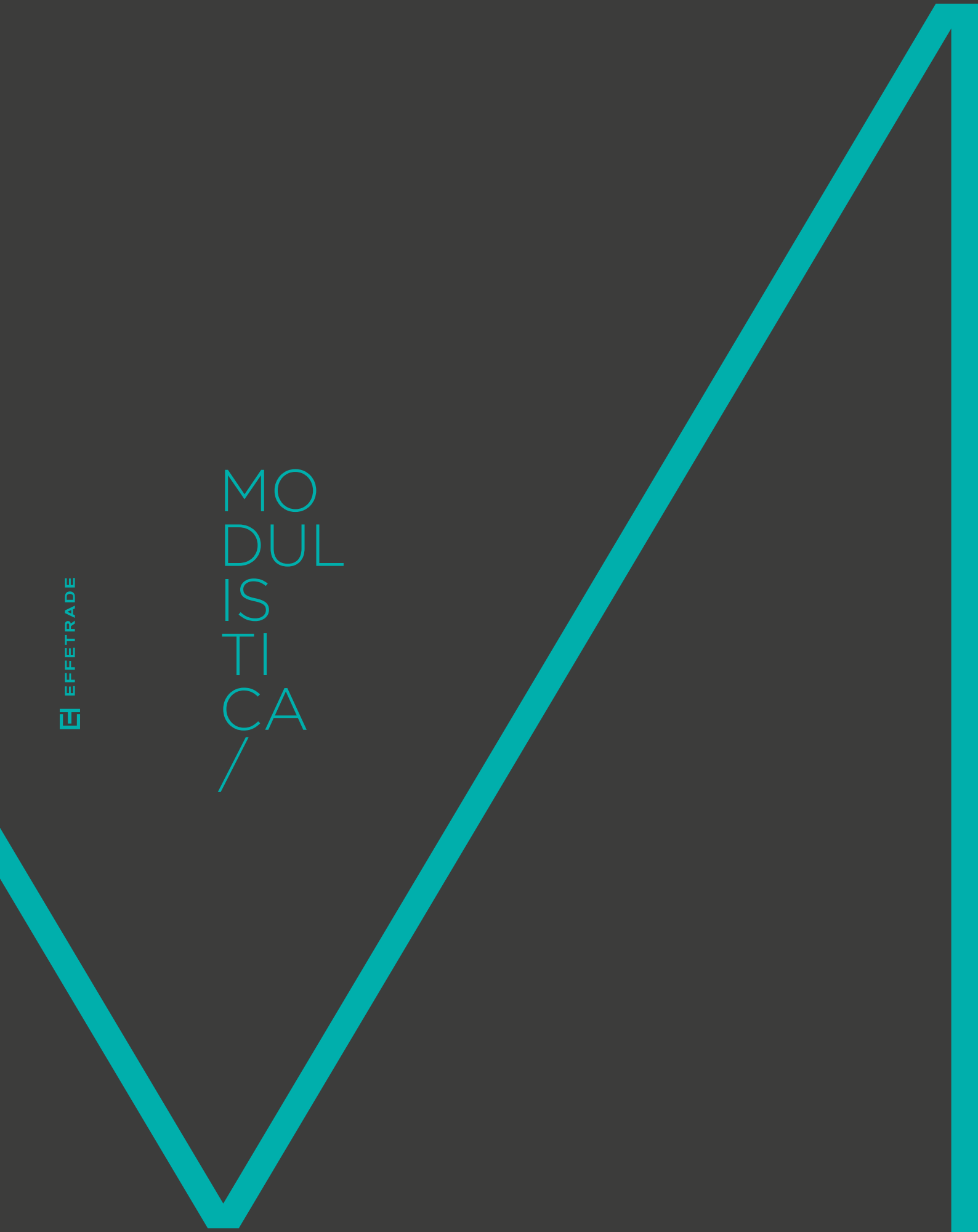



Modello

- (motorizzata) P. 83. M
- (argano) P. 83. A
- (argano) P. 105. A
- (motorizzata) P. 105. M
- (motorizzata) P. 125. M
- (motorizzata) P. 150. M

Attacco

- SOFFITTO (standard)
- LATERALE (optional)
- AUTOPORTANTE (optional)

Guide

- A misura
- Tolleranza +10cm

Telo

- OPATEX ZIP Oscurante cod. _____
- VEOZIP cod. _____
- TELO ZANZARIERA col. _____
- SOLTIS OPAQUE Oscurante cod. _____
- SOLTIS 92 PERFORM cod. _____
- RETE FABRINET
- CRISTAL

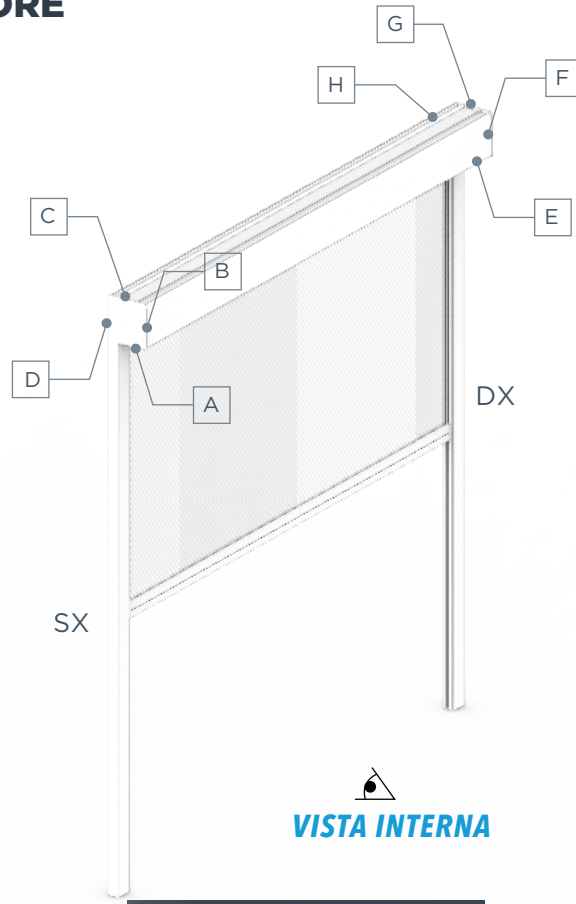

Uscita cavo motore

Colori profili

- BIANCO RAL 9010
- AVORIO RAL 1013
- ARGENTO ANODIZZATO
- MARRONE RAL 8017
- NERO OPACO RAL 9005
- PERSONALIZZATO (optional)

Motori

- MECCANICO (standard)
- RADIO (optional)
- TELECOMANDO 1CH
- TELECOMANDO 4CH
- ARGANO

MODELLO	Q.TA'	L (MM)	H (MM)	MOTORI		ARGANO		COLORE	NOTE
				MEC.	RADIO	SX	DX		
				<input type="checkbox"/>	<input type="checkbox"/>	<input type="checkbox"/>	<input type="checkbox"/>		
				<input type="checkbox"/>	<input type="checkbox"/>	<input type="checkbox"/>	<input type="checkbox"/>		
				<input type="checkbox"/>	<input type="checkbox"/>	<input type="checkbox"/>	<input type="checkbox"/>		
				<input type="checkbox"/>	<input type="checkbox"/>	<input type="checkbox"/>	<input type="checkbox"/>		
				<input type="checkbox"/>	<input type="checkbox"/>	<input type="checkbox"/>	<input type="checkbox"/>		
				<input type="checkbox"/>	<input type="checkbox"/>	<input type="checkbox"/>	<input type="checkbox"/>		
				<input type="checkbox"/>	<input type="checkbox"/>	<input type="checkbox"/>	<input type="checkbox"/>		
				<input type="checkbox"/>	<input type="checkbox"/>	<input type="checkbox"/>	<input type="checkbox"/>		
				<input type="checkbox"/>	<input type="checkbox"/>	<input type="checkbox"/>	<input type="checkbox"/>		

NOTE

Cliente _____

Data _____

Firma _____

CONTATTI

TARANTO

C.so Europa ang. V.le Jonio Zona P.I.P
74023 Grottaglie (TA)
ITALY

BOLOGNA

Via Giacomo Matteotti, 25
40050 Villanova di Castenaso (BO)
ITALY

T_ [+39] 099 562 38 59

F_ [+39] 099 562 42 45

@_ info@effetrade.it

W_ effetrade.it

